

MANDÍK®

ПРОТИВОДОЖДЕВЫЕ ЖАЛЮЗИ

PDZM



Настоящие технические условия определяют размерный ряд, основные размеры, исполнения и область применения противодождевых жалюзей (в дальнейшем только жалюзи). Обязательные для производства, оформления заказа, поставки, условий хранения, монтажа, эксплуатации, технического ухода и контроля.

I. СОДЕРЖАНИЕ

II. ОБЩЕЕ	3
1. Описание.....	3
2. Исполнение.....	3
3. Размеры, вес, площадь живого сечения.....	5
4. Монтаж.....	10
III. ТЕХНИЧЕСКИЕ ПАРАМЕТРЫ	11
5. Основные параметры.....	11
IV. ДАННЫЕ ДЛЯ СОСТАВЛЕНИЯ ЗАКАЗА	11
6. Заявочный ключ.....	11
V. МАТЕРИАЛ, ПОКРАСКА, ДАННЫЕ О ИЗДЕЛИИ	11
7. Материал.....	11
VI. УПАКОВКА, ТРАНСПОРТИРОВКА, ПРИЁМКА, ХРАНЕНИЕ	12
8. Логистические данные.....	12
9. Гарантия.....	12

II. ОБЩЕЕ

1. Описание

- 1.1. Противодождевые жалюзи защищают всасывающие и выпускные отверстия воздухотехнических устройств от загрязнений, дождя, снега или насекомых. Также служат для эстетического закрытия отверстий. Жалюзи не гарантируют согласно законов физики полноценную защиту от проникновения дождя или снега, например при больших порывах ветра или при использовании на большой высоте над уровнем моря.
- 1.2. Изготавливаются из прямоугольной рамы, в которой крепятся горизонтальные ламели .
- 1.3. Жалюзи применяются в среде без абразивных, химических и клейких примесей.
- 1.4. Размеры приведены в мм, вес в кг.
- 1.5. Здесь применяются следующие обозначения и единицы.

Условные обозначения:

\dot{V}	[м ³ .с ⁻¹]	объемный расход воздуха
w	[м.с ⁻¹]	скорость потока воздуха
Δp	[Па]	потеря давления
A,B	[мм]	размер
S	[м ²]	площадь

2. Исполнение

- 2.1. Исполнение PDZM с точки зрения материала или покраски. Обозначается первой дополнительной цифрой за точкой в заявочном ключе.

Табл. 2.1.1. Исполнение PDZM с точки зрения материала или покраски

Исполнение	Первая дополнительная цифра за точкой
Оцинкованная стальная жесь класса 11	.1xx
Оцинкованная стальная жесь класса 11 с покраской - краска RAL 9010 - белого оттенка покрашена только сама жалюзь PDZM)	.2xx
Нержавеющая жесь AISI 304	.3xx
Титанцинковая жесь EN 988	4xx
Медная жесь Cu-DHP R240 в соответствии EN 1652	.5xx
Алюминия жесь ENAW1050 H24	.6xx

По желанию заказчика, после консультации с производителем, возможно покрасить жалюзи другим оттенком RAL.

2.2. Исполнение PDZM с точки зрения крепления при монтаже. Обозначается второй дополнительной цифрой за точкой в заявочном ключе.

Табл. 2.2.1. Исполнение PDZM с точки зрения крепления при монтаже

Исполнение	Вторая дополнительная цифра за точкой
Без крепительной рамки, без отверстий для крепления в передней части PDZM	.x0x
Без крепительной рамки, с отверстиями для крепления в передней части PDZM	.x1x
С крепительной рамкой, без отверстий для крепления в передней части PDZM	.x2x

2.3. Исполнение PDZM с точки зрения дополнительных принадлежностей. Обозначается третьей дополнительной цифрой за точкой в заявочном ключе.

Табл. 2.3.1. Исполнение PDZM с точки зрения дополнительных принадлежностей

Исполнение	Третья дополнительная цифра за точкой
Без принадлежностей	.xx0
С сеткой против проникновения птиц	.xx1
С сеткой против проникновения насекомых	.xx2
С фильтром G2 (фильтрирующая ткань обеспечена съемной сеткой против проникновения птиц)	.xx3

Рис. 1 Состав ливневой жалюзи и крепительной рамки

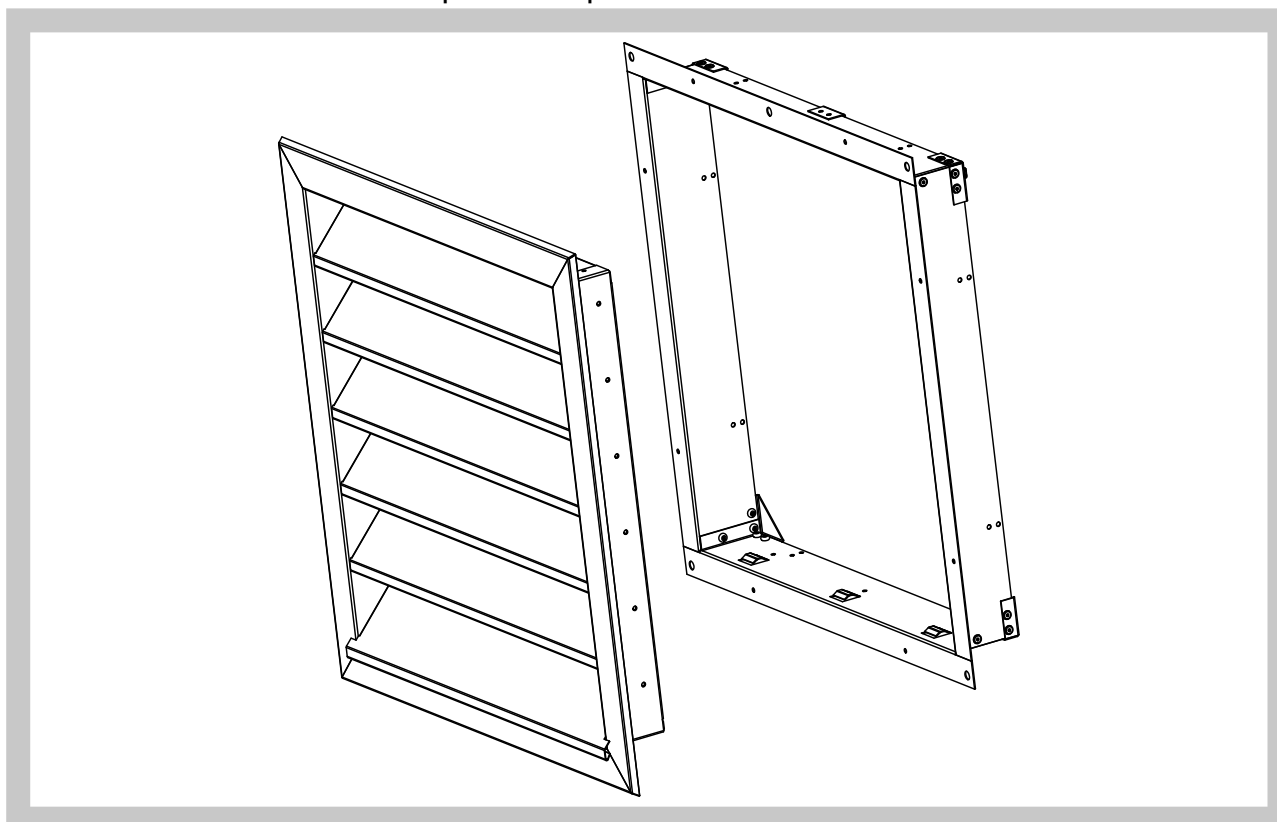

3. Размеры, вес, площадь живого сечения

3.1. Основные данные

Таб. 3.1.1. Основные данные

A x B			Кол-во ламелей	Площадь живого сечения S _{ef} [м²]	Вес жалюзи [кг]	Вес жалюзи с крепительной рамкой [кг]	A x B			Кол-во ламелей	Площадь живого сечения S _{ef} [м²]	Вес жалюзи [кг]	Вес жалюзи с крепительной рамкой [кг]
200	x	200	3	0,0116	1,5	2,2	280	x	550	7	0,0920	3,4	4,9
200	x	250	3	0,0192	1,6	2,4	280	x	560	7	0,0942	3,4	4,9
200	x	280	4	0,0237	1,8	2,7	280	x	630	8	0,1093	3,8	5,4
200	x	315	4	0,0290	1,9	2,8	280	x	710	9	0,1266	4,1	5,9
200	x	355	5	0,0351	2,1	3,1	280	x	800	10	0,1460	4,5	6,4
200	x	400	5	0,0420	2,2	3,3	280	x	900	11	0,1676	4,9	7,0
200	x	450	6	0,0496	2,5	3,6	280	x	1000	12	0,1892	5,3	7,6
200	x	500	6	0,0572	2,6	3,8	280	x	1120	14	0,2151	6,0	8,4
200	x	550	7	0,0648	2,8	4,2	280	x	1250	16	0,2432	6,7	9,3
200	x	630	8	0,0769	3,1	4,6	280	x	1400	18	0,2756	7,4	10,3
200	x	710	9	0,0891	3,4	5,0	280	x	1800	22	0,3620	9,1	12,6
200	x	800	10	0,1028	3,8	5,5	280	x	2000	24	0,4052	9,9	13,8
200	x	900	11	0,1180	4,1	6,1	315	x	200	3	0,0185	2,0	2,9
200	x	1000	12	0,1332	4,5	6,6	315	x	250	3	0,0307	2,1	3,1
200	x	1120	14	0,1514	5,0	7,3	315	x	280	4	0,0381	2,4	3,5
200	x	1250	16	0,1712	5,6	8,1	315	x	315	4	0,0466	2,4	3,6
200	x	1400	18	0,1940	6,2	9,0	315	x	355	5	0,0564	2,8	4,0
200	x	1600	20	0,2244	6,9	10,0	315	x	400	5	0,0673	2,9	4,1
200	x	1800	22	0,2548	7,6	11,1	315	x	450	6	0,0795	3,2	4,6
200	x	2000	24	0,2852	8,4	12,1	315	x	500	6	0,0917	3,3	4,7
250	x	200	3	0,0146	1,7	2,5	315	x	550	7	0,1039	3,6	5,2
250	x	250	3	0,0242	1,8	2,7	315	x	560	7	0,1064	3,7	5,2
250	x	280	4	0,0300	2,1	3,0	315	x	630	8	0,1235	4,0	5,7
250	x	315	4	0,0367	2,1	3,2	315	x	710	9	0,1430	4,4	6,2
250	x	355	5	0,0444	2,4	3,5	315	x	800	10	0,1649	4,8	6,8
250	x	400	5	0,0530	2,5	3,7	315	x	900	11	0,1893	5,3	7,4
250	x	450	6	0,0626	2,8	4,0	315	x	1000	12	0,2137	5,7	8,0
250	x	500	6	0,0722	2,9	4,2	315	x	1120	14	0,2430	6,4	8,9
250	x	550	7	0,0818	3,2	4,6	315	x	1250	16	0,2747	7,2	9,9
250	x	630	8	0,0972	3,5	5,1	315	x	1400	18	0,3113	8,0	10,9
250	x	710	9	0,1125	3,9	5,6	315	x	1600	20	0,3601	8,8	12,1
250	x	800	10	0,1298	4,2	6,1	315	x	1800	22	0,4089	9,7	13,3
250	x	900	11	0,1490	4,6	6,6	315	x	2000	24	0,4577	10,6	14,5
250	x	1000	12	0,1682	5,0	7,2	355	x	200	3	0,0210	2,2	3,2
250	x	1120	14	0,1912	5,6	8,0	355	x	250	3	0,0348	2,3	3,4
250	x	1250	16	0,2162	6,3	8,9	355	x	280	4	0,0431	2,6	3,7
250	x	1400	18	0,2450	7,0	9,8	355	x	315	4	0,0527	2,6	3,9
250	x	1600	20	0,2834	7,8	10,9	355	x	355	5	0,0638	3,0	4,3
250	x	1800	22	0,3218	8,5	12,0	355	x	400	5	0,0762	3,1	4,4
250	x	2000	24	0,3602	9,3	13,1	355	x	450	6	0,0900	3,5	4,9
280	x	200	3	0,0164	1,8	2,7	355	x	500	6	0,1038	3,6	5,1
280	x	250	3	0,0272	1,9	2,9	355	x	550	7	0,1176	3,9	5,5
280	x	280	4	0,0337	2,2	3,2	355	x	560	7	0,1203	3,9	5,6
280	x	315	4	0,0413	2,3	3,4	355	x	630	8	0,1397	4,3	6,1
280	x	355	5	0,0499	2,6	3,7	355	x	710	9	0,1617	4,8	6,6
280	x	400	5	0,0596	2,7	3,9	355	x	800	10	0,1866	5,2	7,2
280	x	450	6	0,0704	3,0	4,3	355	x	900	11	0,2142	5,7	7,9
280	x	500	6	0,0812	3,1	4,5	355	x	1000	12	0,2418	6,2	8,5
280	x	550	6	0,0812	3,1	4,5	355	x	1120	14	0,2749	6,9	9,5

A x B			Кол-во ламелей	Площадь живого сечения S _{ef} [м²]	Вес жалюзи [кг]	Вес жалюзи с крепежной рамкой [кг]	A x B			Кол-во ламелей	Площадь живого сечения S _{ef} [м²]	Вес жалюзи [кг]	Вес жалюзи с крепежной рамкой [кг]
355	x	1250	16	0,3108	7,7	10,5	500	x	630	8	0,1984	5,5	7,5
355	x	1400	18	0,3522	8,6	11,6	500	x	710	9	0,2297	6,0	8,2
355	x	1600	20	0,4074	9,5	12,8	500	x	800	10	0,2650	6,6	8,9
355	x	1800	22	0,4626	10,4	14,1	500	x	900	11	0,3042	7,1	9,6
355	x	2000	24	0,5178	11,4	15,4	500	x	1000	12	0,3434	7,7	10,3
400	x	200	3	0,0237	2,3	3,4	500	x	1120	14	0,3904	8,7	11,5
400	x	250	3	0,0393	2,4	3,6	500	x	1250	16	0,4414	9,7	12,7
400	x	280	4	0,0487	2,8	4,0	500	x	1400	18	0,5002	10,7	14,0
400	x	315	4	0,0596	2,9	4,2	500	x	1600	20	0,5786	11,9	15,5
400	x	355	5	0,0721	3,3	4,6	500	x	1800	22	0,6570	13,0	17,0
400	x	400	5	0,0861	3,3	4,8	500	x	2000	24	0,7354	14,2	18,4
400	x	450	6	0,1017	3,7	5,3	550	x	200	3	0,0328	3,0	4,4
400	x	500	6	0,1173	3,8	5,4	550	x	250	3	0,0544	3,1	4,5
400	x	550	7	0,1329	4,2	5,9	550	x	280	4	0,0674	3,6	5,1
400	x	560	7	0,1360	4,3	6,0	550	x	315	4	0,0825	3,6	5,2
400	x	630	8	0,1579	4,7	6,5	550	x	355	5	0,0998	4,1	5,7
400	x	710	9	0,1828	5,2	7,1	550	x	400	5	0,1192	4,2	5,9
400	x	800	10	0,2109	5,6	7,7	550	x	450	6	0,1408	4,7	6,5
400	x	900	11	0,2421	6,1	8,4	550	x	500	6	0,1624	4,8	6,7
400	x	1000	12	0,2733	6,6	9,1	550	x	550	7	0,1840	5,3	7,3
400	x	1120	14	0,3108	7,5	10,1	550	x	560	7	0,1884	5,3	7,3
400	x	1250	16	0,3513	8,3	11,2	550	x	630	8	0,2186	5,9	8,0
400	x	1400	18	0,3981	9,2	12,3	550	x	710	9	0,2532	6,5	8,7
400	x	1600	20	0,4605	10,2	13,6	550	x	800	10	0,2920	7,0	9,4
400	x	1800	22	0,5229	11,2	15,0	550	x	900	11	0,3352	7,6	10,2
400	x	2000	24	0,5853	12,2	16,3	550	x	1000	12	0,3784	8,3	11,0
450	x	200	3	0,0268	2,6	3,7	550	x	1120	14	0,4303	9,3	12,2
450	x	250	3	0,0444	2,7	3,9	550	x	1250	16	0,4864	10,4	13,5
450	x	280	4	0,0549	3,1	4,4	550	x	1400	18	0,5512	11,5	14,9
450	x	315	4	0,0672	3,1	4,5	550	x	1600	20	0,6376	12,7	16,4
450	x	355	5	0,0813	3,5	5,0	550	x	1800	22	0,7240	13,9	17,9
450	x	400	5	0,0972	3,6	5,1	550	x	2000	24	0,8104	15,1	19,5
450	x	450	6	0,1148	4,1	5,7	560	x	200	3	0,0334	3,0	4,4
450	x	500	6	0,1324	4,2	5,8	560	x	250	3	0,0554	3,1	4,6
450	x	550	7	0,1500	4,6	6,4	560	x	280	4	0,0686	3,6	5,1
450	x	560	7	0,1535	4,6	6,4	560	x	315	4	0,0840	3,7	5,3
450	x	630	8	0,1781	5,1	7,0	560	x	355	5	0,1016	4,2	5,8
450	x	710	9	0,2063	5,6	7,6	560	x	400	5	0,1214	4,3	6,0
450	x	800	10	0,2380	6,1	8,3	560	x	450	6	0,1434	4,8	6,6
450	x	900	11	0,2732	6,6	9,0	560	x	500	6	0,1654	4,9	6,8
450	x	1000	12	0,3084	7,2	9,7	560	x	550	7	0,1874	5,4	7,4
450	x	1120	14	0,3506	8,1	10,8	560	x	560	7	0,1918	5,4	7,4
450	x	1250	16	0,3964	9,0	11,9	560	x	630	8	0,2226	6,0	8,1
450	x	1400	18	0,4492	10,0	13,2	560	x	710	9	0,2578	6,5	8,8
450	x	1600	20	0,5196	11,1	14,6	560	x	800	10	0,2974	7,1	9,5
450	x	1800	22	0,5900	12,1	16,0	560	x	900	11	0,3414	7,7	10,3
450	x	2000	24	0,6604	13,2	17,4	560	x	1000	12	0,3854	8,4	11,1
500	x	200	3	0,0298	2,8	4,1	560	x	1120	14	0,4382	9,4	12,3
500	x	250	3	0,0494	2,9	4,2	560	x	1250	16	0,4954	10,5	13,6
500	x	280	4	0,0612	3,3	4,7	560	x	1400	18	0,5614	11,7	15,0
500	x	315	4	0,0749	3,4	4,9	560	x	1600	20	0,6494	12,9	16,6
500	x	355	5	0,0906	3,8	5,4	560	x	1800	22	0,7374	14,1	18,1
500	x	400	5	0,1082	3,9	5,5	560	x	2000	24	0,8254	15,3	19,7
500	x	450	6	0,1278	4,4	6,1	630	x	200	3	0,0377	3,3	4,8
500	x	500	6	0,1474	4,5	6,3	630	x	250	3	0,0625	3,4	5,0
500	x	550	7	0,1670	5,0	6,8	630	x	280	4	0,0774	4,0	5,6
500	x	560	7	0,1709	5,0	6,9	630	x	315	4	0,0947	4,0	5,7

A x B			Кол-во ламелей	Площадь живого сечения S _{ef} [м ²]	Вес жалюзи [кг]	Вес жалюзи с крепительной рамкой [кг]	A x B			Кол-во ламелей	Площадь живого сечения S _{ef} [м ²]	Вес жалюзи [кг]	Вес жалюзи с крепительной рамкой [кг]
630	x	355	5	0,1146	4,6	6,3	800	x	1800	22	1,0592	18,4	22,8
630	x	400	5	0,1369	4,7	6,5	800	x	2000	24	1,1856	20,0	24,8
630	x	450	6	0,1617	5,2	7,1	900	x	200	3	0,0541	4,5	6,4
630	x	500	6	0,1865	5,3	7,3	900	x	250	3	0,0897	4,6	6,6
630	x	550	7	0,2113	5,9	8,0	900	x	280	4	0,1111	5,3	7,4
630	x	560	7	0,2163	5,9	8,0	900	x	315	4	0,1360	5,4	7,5
630	x	630	8	0,2510	6,5	8,7	900	x	355	5	0,1645	6,1	8,3
630	x	710	9	0,2907	7,1	9,5	900	x	400	5	0,1965	6,2	8,5
630	x	800	10	0,3353	7,8	10,3	900	x	450	6	0,2321	7,0	9,3
630	x	900	11	0,3849	8,5	11,1	900	x	500	6	0,2677	7,1	9,5
630	x	1000	12	0,4345	9,1	11,9	900	x	550	7	0,3033	7,8	10,4
630	x	1120	14	0,4940	10,3	13,3	900	x	560	7	0,3104	7,8	10,4
630	x	1250	16	0,5585	11,5	14,7	900	x	630	8	0,3603	8,6	11,3
630	x	1400	18	0,6329	12,7	16,2	900	x	710	9	0,4172	9,5	12,3
630	x	1600	20	0,7321	14,0	17,9	900	x	800	10	0,4813	10,3	13,2
630	x	1800	22	0,8313	15,4	19,5	900	x	900	11	0,5525	11,2	14,3
630	x	2000	24	0,9305	16,7	21,2	900	x	1000	12	0,6237	12,0	15,3
710	x	200	3	0,0426	3,7	5,3	900	x	1120	14	0,7092	13,6	17,1
710	x	250	3	0,0706	3,8	5,5	900	x	1250	16	0,8017	15,2	18,8
710	x	280	4	0,0874	4,4	6,1	900	x	1400	18	0,9085	16,8	20,7
710	x	315	4	0,1070	4,4	6,3	900	x	1600	20	1,0509	18,5	22,8
710	x	355	5	0,1294	5,0	6,9	900	x	1800	22	1,1933	20,2	24,8
710	x	400	5	0,1546	5,1	7,1	900	x	2000	24	1,3357	21,9	26,9
710	x	450	6	0,1826	5,7	7,8	1000	x	200	3	0,0576	5,0	7,1
710	x	500	6	0,2106	5,8	8,0	1000	x	250	3	0,0966	5,1	7,3
710	x	550	7	0,2386	6,5	8,7	1000	x	280	4	0,1200	5,9	8,2
710	x	560	7	0,2442	6,5	8,7	1000	x	315	4	0,1472	6,0	8,3
710	x	630	8	0,2834	7,1	9,5	1000	x	355	5	0,1784	6,8	9,2
710	x	710	9	0,3282	7,8	10,3	1000	x	400	5	0,2135	6,9	9,4
710	x	800	10	0,3786	8,5	11,2	1000	x	450	6	0,2524	7,7	10,3
710	x	900	11	0,4346	9,3	12,0	1000	x	500	6	0,2914	7,9	10,5
710	x	1000	12	0,4906	10,0	12,9	1000	x	550	7	0,3304	8,7	11,4
710	x	1120	14	0,5578	11,3	14,4	1000	x	560	7	0,3381	8,7	11,5
710	x	1250	16	0,6306	12,6	15,9	1000	x	630	8	0,3927	9,6	12,5
710	x	1400	18	0,7146	13,9	17,5	1000	x	710	9	0,4550	10,5	13,5
710	x	1600	20	0,8266	15,4	19,3	1000	x	800	10	0,5252	11,5	14,6
710	x	1800	22	0,9386	16,8	21,1	1000	x	900	11	0,6031	12,4	15,7
710	x	2000	24	1,0506	18,2	22,9	1000	x	1000	12	0,6810	13,4	16,9
800	x	200	3	0,0480	4,1	5,9	1000	x	1120	14	0,7745	15,1	18,8
800	x	250	3	0,0796	4,2	6,0	1000	x	1250	16	0,8758	16,9	20,8
800	x	280	4	0,0986	4,8	6,7	1000	x	1400	18	0,9927	18,7	22,8
800	x	315	4	0,1207	4,9	6,9	1000	x	1600	20	1,1485	20,6	25,1
800	x	355	5	0,1460	5,5	7,6	1000	x	1800	22	1,3044	22,5	27,3
800	x	400	5	0,1744	5,6	7,8	1000	x	2000	24	1,4602	24,5	29,6
800	x	450	6	0,2060	6,3	8,5	1120	x	200	3	0,0649	5,5	7,9
800	x	500	6	0,2376	6,4	8,7	1120	x	250	3	0,1087	5,6	8,1
800	x	550	7	0,2692	7,1	9,5	1120	x	280	4	0,1349	6,5	9,0
800	x	560	7	0,2756	7,1	9,5	1120	x	315	4	0,1656	6,6	9,1
800	x	630	8	0,3198	7,9	10,4	1120	x	355	5	0,2006	7,5	10,1
800	x	710	9	0,3704	8,6	11,2	1120	x	400	5	0,2400	7,6	10,3
800	x	800	10	0,4272	9,4	12,2	1120	x	450	6	0,2837	8,5	11,3
800	x	900	11	0,4904	10,2	13,1	1120	x	500	6	0,3275	8,6	11,5
800	x	1000	12	0,5536	10,9	14,1	1120	x	550	7	0,3712	9,6	12,5
800	x	1120	14	0,6295	12,4	15,7	1120	x	560	7	0,3800	9,6	12,5
800	x	1250	16	0,7116	13,8	17,3	1120	x	630	8	0,4413	10,6	13,6
800	x	1400	18	0,8064	15,3	19,0	1120	x	710	9	0,5113	11,6	14,8
800	x	1600	20	0,9328	16,8	20,9	1120	x	800	10	0,5900	12,6	15,9

A x B			Кол-во ламелей	Площадь живого сечения S _{эф} [м ²]	Вес жалюзи [кг]	Вес жалюзи с крепительной рамкой [кг]	A x B			Кол-во ламелей	Площадь живого сечения S _{эф} [м ²]	Вес жалюзи [кг]	Вес жалюзи с крепительной рамкой [кг]
1120	x	900	11	0,6776	13,6	17,2	1600	x	500	6	0,4655	11,9	15,6
1120	x	1000	12	0,7651	14,7	18,4	1600	x	550	7	0,5278	13,2	16,9
1120	x	1120	14	0,8701	16,6	20,5	1600	x	560	7	0,5403	13,2	17,0
1120	x	1250	16	0,9839	18,5	22,6	1600	x	630	8	0,6275	14,5	18,4
1120	x	1400	18	1,1152	20,5	24,8	1600	x	710	9	0,7272	15,9	19,9
1120	x	1600	20	1,2902	22,6	27,3	1600	x	800	10	0,8394	17,3	21,5
1120	x	1800	22	1,4652	24,7	29,7	1600	x	900	11	0,9640	18,7	23,1
1120	x	2000	24	1,6403	26,8	32,1	1600	x	1000	12	1,0887	20,1	24,7
1250	x	200	3	0,0703	6,1	8,7	1600	x	1120	14	1,2382	22,8	27,5
1250	x	250	3	0,1186	6,2	8,9	1600	x	1250	16	1,4003	25,4	30,4
1250	x	280	4	0,1476	7,2	10,0	1600	x	1400	18	1,5872	28,2	33,3
1250	x	315	4	0,1814	7,3	10,1	1600	x	1600	20	1,8365	31,0	36,5
1250	x	355	5	0,2201	8,3	11,2	1600	x	1800	22	2,0858	33,8	39,7
1250	x	400	5	0,2636	8,5	11,4	1600	x	2000	24	2,3351	36,7	42,8
1250	x	450	6	0,3119	9,5	12,5	1800	x	200	3	0,1012	8,5	12,1
1250	x	500	6	0,3602	9,6	12,7	1800	x	250	3	0,1708	8,7	12,3
1250	x	550	7	0,4085	10,7	13,9	1800	x	280	4	0,2126	10,1	13,8
1250	x	560	7	0,4182	10,7	13,9	1800	x	315	4	0,2614	10,2	13,9
1250	x	630	8	0,4858	11,8	15,1	1800	x	355	5	0,3172	11,6	15,4
1250	x	710	9	0,5631	12,9	16,4	1800	x	400	5	0,3799	11,7	15,6
1250	x	800	10	0,6501	14,0	17,6	1800	x	450	6	0,4496	13,2	17,2
1250	x	900	11	0,7468	15,2	19,0	1800	x	500	6	0,5192	13,3	17,4
1250	x	1000	12	0,8434	16,4	20,3	1800	x	550	7	0,5889	14,8	18,9
1250	x	1120	14	0,9594	18,5	22,6	1800	x	560	7	0,6028	14,8	19,0
1250	x	1250	16	1,0850	20,7	25,0	1800	x	630	8	0,7004	16,3	20,6
1250	x	1400	18	1,2300	22,9	27,5	1800	x	710	9	0,8119	17,8	22,3
1250	x	1600	20	1,4232	25,2	30,1	1800	x	800	10	0,9373	19,4	24,0
1250	x	1800	22	1,6165	27,5	32,8	1800	x	900	11	1,0767	21,0	25,7
1250	x	2000	24	1,8098	29,9	35,5	1800	x	1000	12	1,2160	22,6	27,5
1400	x	200	3	0,0794	6,8	9,6	1800	x	1120	14	1,3833	25,5	30,6
1400	x	250	3	0,1337	6,9	9,8	1800	x	1250	16	1,5644	28,5	33,8
1400	x	280	4	0,1663	8,0	11,0	1800	x	1400	18	1,7735	31,6	37,1
1400	x	315	4	0,2043	8,1	11,1	1800	x	1600	20	2,0522	34,8	40,6
1400	x	355	5	0,2478	9,2	12,3	1800	x	1800	22	2,3309	37,9	44,2
1400	x	400	5	0,2967	9,3	12,5	1800	x	2000	24	2,6096	41,1	47,7
1400	x	450	6	0,3510	10,5	13,7	2000	x	200	3	0,1133	9,4	13,3
1400	x	500	6	0,4053	10,6	13,9	2000	x	250	3	0,1910	9,5	13,5
1400	x	550	7	0,4596	11,7	15,2	2000	x	280	4	0,2376	11,1	15,1
1400	x	560	7	0,4705	11,8	15,2	2000	x	315	4	0,2920	11,2	15,3
1400	x	630	8	0,5465	13,0	16,5	2000	x	355	5	0,3541	12,7	16,9
1400	x	710	9	0,6335	14,2	17,9	2000	x	400	5	0,4240	12,9	17,1
1400	x	800	10	0,7312	15,4	19,3	2000	x	450	6	0,5017	14,5	18,8
1400	x	900	11	0,8399	16,7	20,7	2000	x	500	6	0,5794	14,6	19,0
1400	x	1000	12	0,9485	18,0	22,2	2000	x	550	7	0,6571	16,2	20,7
1400	x	1120	14	1,0789	20,3	24,7	2000	x	560	7	0,6726	16,2	20,7
1400	x	1250	16	1,2201	22,7	27,3	2000	x	630	8	0,7814	17,9	22,5
1400	x	1400	18	1,3831	25,1	30,0	2000	x	710	9	0,9056	19,6	24,3
1400	x	1600	20	1,6004	27,7	32,9	2000	x	800	10	1,0455	21,3	26,2
1400	x	1800	22	1,8176	30,2	35,7	2000	x	900	11	1,2008	23,0	28,1
1400	x	2000	24	2,0349	32,8	38,6	2000	x	1000	12	1,3562	24,7	30,0
1600	x	200	3	0,0916	7,6	10,8	2000	x	1120	14	1,5426	28,0	33,4
1600	x	250	3	0,1539	7,7	11,0	2000	x	1250	16	1,7446	31,3	36,9
1600	x	280	4	0,1913	9,0	12,3	2000	x	1400	18	1,9776	34,6	40,5
1600	x	315	4	0,2349	9,1	12,5	2000	x	1600	20	2,2884	38,1	44,3
1600	x	355	5	0,2847	10,3	13,8	2000	x	1800	22	2,5991	41,5	48,1
1600	x	400	5	0,3408	10,5	14,0	2000	x	2000	24	2,9098	45,0	51,9
1600	x	450	6	0,4032	11,8	15,4							

- 3.2. Для исполнения с сеткой против проникновения птиц площадь живого сечения уменьшится на 77% площади жалюзи.
- 3.3. Для исполнения с сеткой против проникновения насекомых площадь живого сечения уменьшится на 58% площади жалюзи.

Рис. 2 Без крепительной рамки, с отверстиями для присоединения

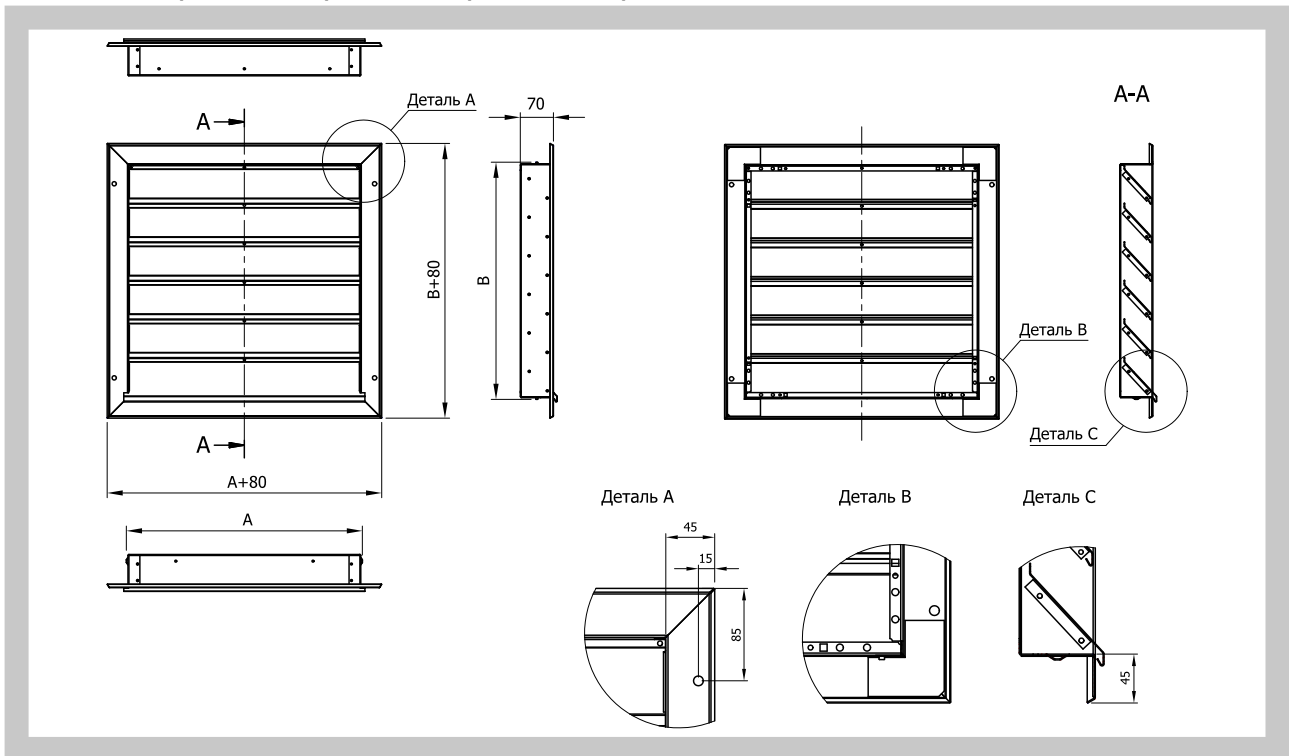

Исполнение без крепительной рамки и отверстий для крепления является одинаковым, с тем различием, что в торцевой части жалюзи нет ответстий для крепления.

Рис. 3 С крепительной рамкой (без отверстия для присоединения)



Рис. 4 Крепительная рамка



4. Монтаж

4.1. Рекомендуемые размеры монтажных отверстий

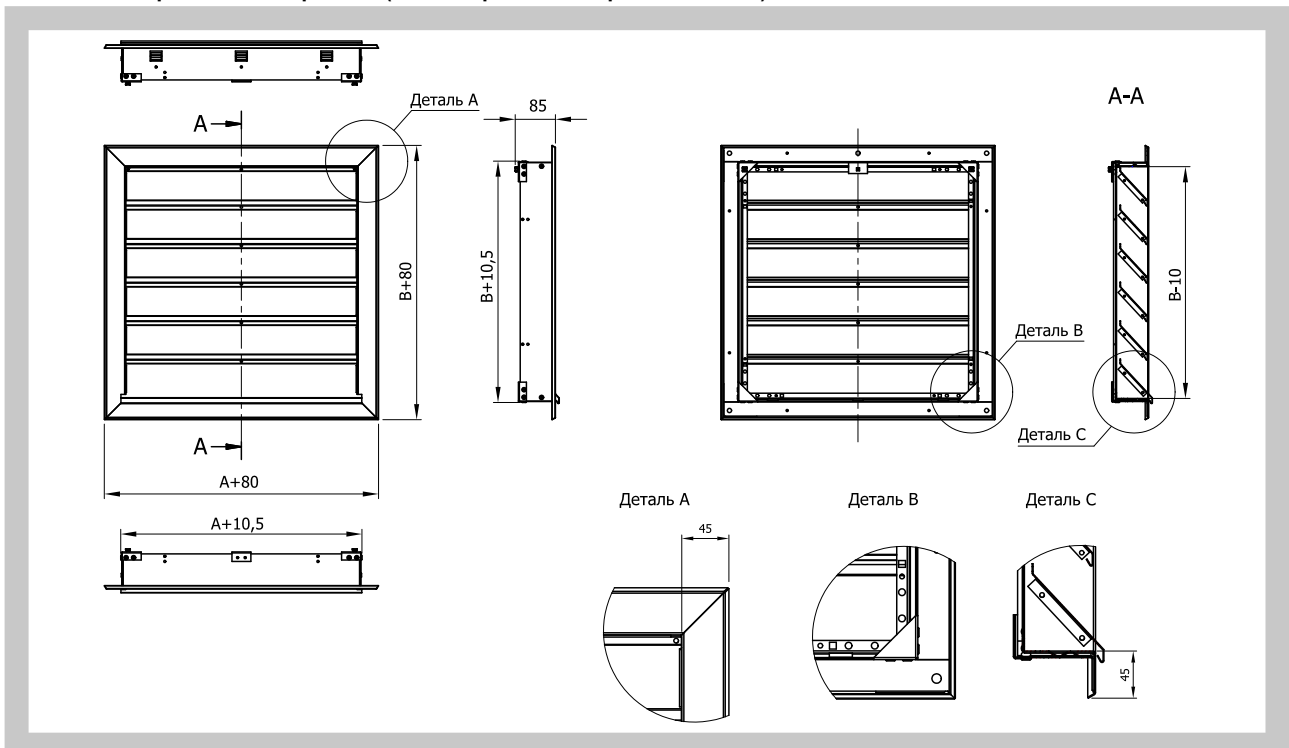
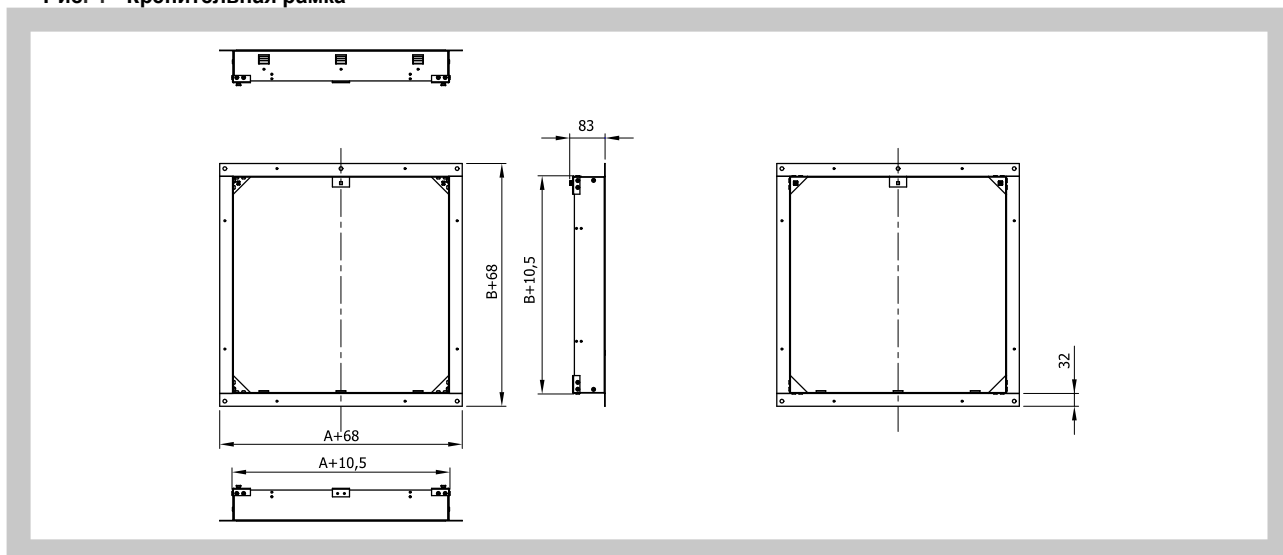
Рис. 5 Рекомендуемые размеры монтажных отверстий для жалюзи без крепительной рамки



Рис. 6 Рекомендуемые размеры монтажных отверстий для жалюзи с крепительной рамкой



4.2. Установка жалюзи

- жалюзи возможно устанавливать отдельно на свободные окончания воздуховодов
- жалюзи возможно устанавливать в комплекте с крепительной рамкой, например, при помощи дюбелей, шурупов или заклепок. В комплект с крепительной рамкой входят анкера для замуровки (Рис. 5), которые крепятся к рамке с помощью заклепок.

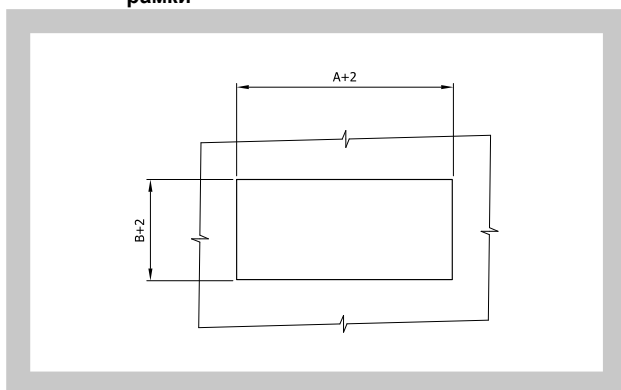
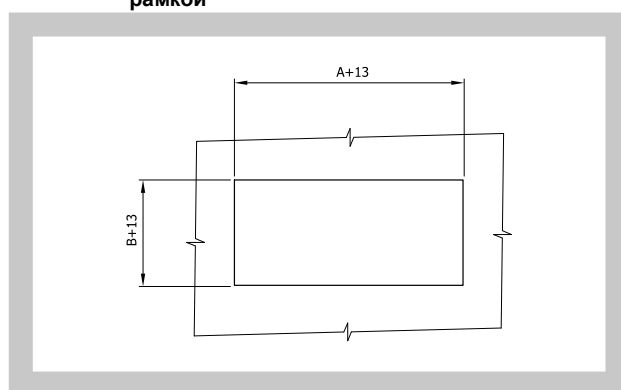
Рис. 7 Анкер для замуровки

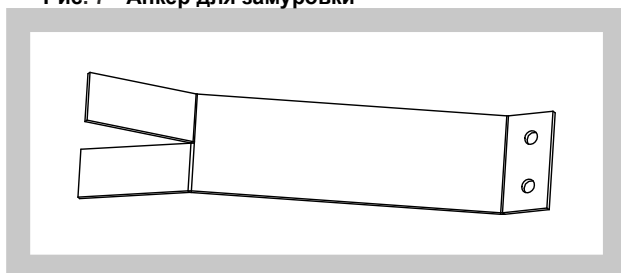

III. ТЕХНИЧЕСКИЕ ПАРАМЕТРЫ

5. Основные параметры

5.1. Потери давления

Диаграмма 5.1.1. Потеря статического давления PDZM

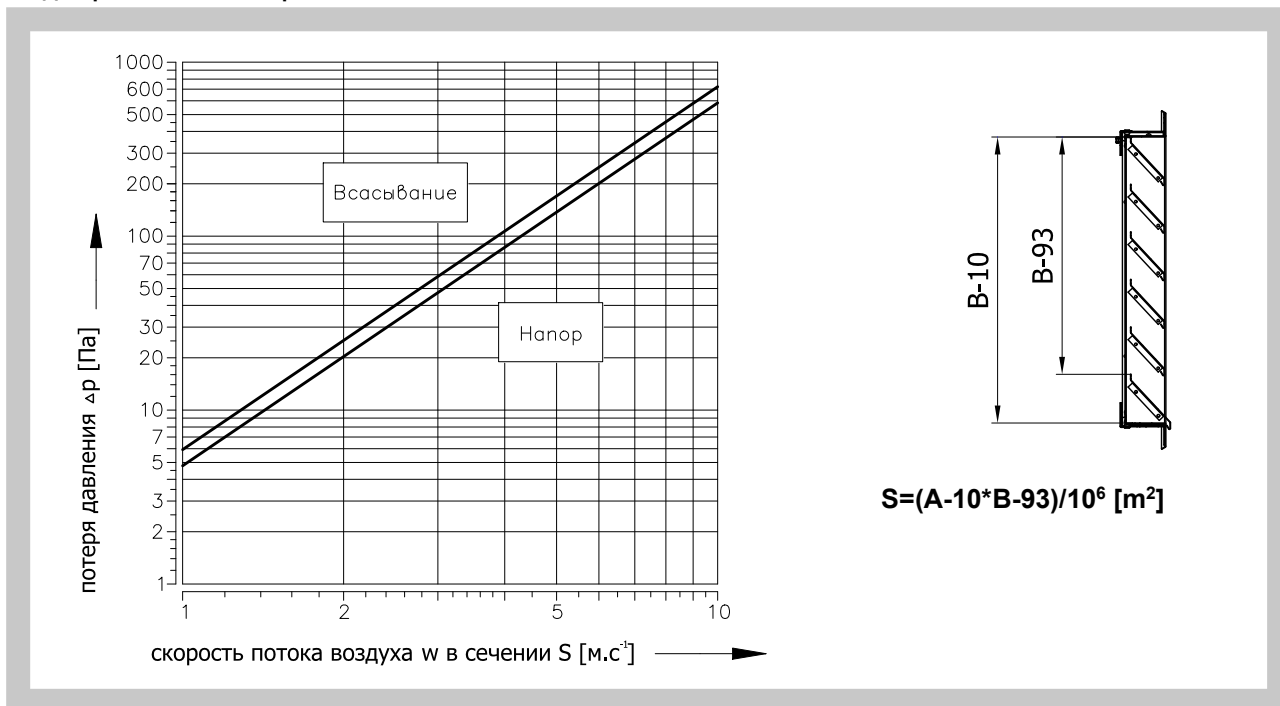

IV. ДАННЫЕ ДЛЯ СОСТАВЛЕНИЯ ЗАКАЗА

6. Заявочный ключ

PDZM 500 x 500 - .121 TPM 079/10

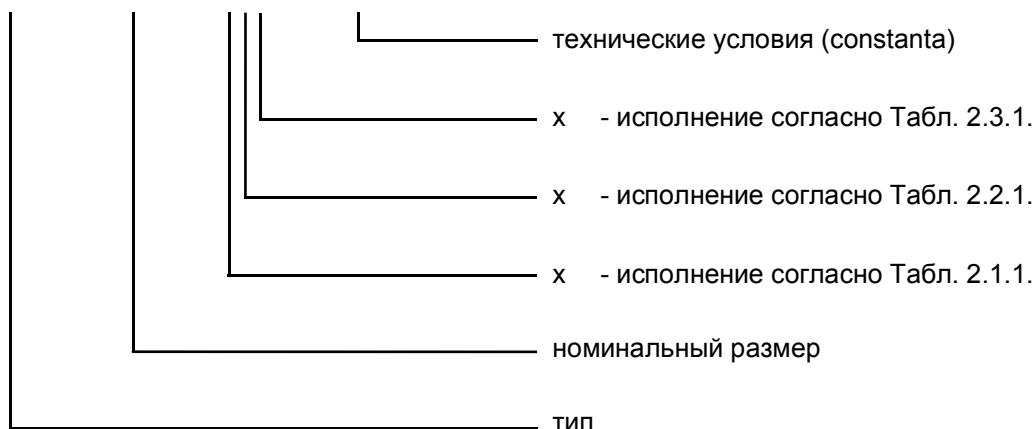

V. МАТЕРИАЛ, ПОКРАСКА, ДАННЫЕ О ИЗДЕЛИИ

7. Материал

- 7.1. Рамка жалюзи и ламели изготовлены из материала который указан в табличке исполнений, см. Первую дополнительную цифру (Таб. 2.1.1.)
- 7.2. По желанию заказчика лицевую часть жалюзи возможно покрасить оттенком RAL.

- 7.3. Крепежная рамка и сетка против птиц и насекомых.
- 7.3.1. Оцинкованные, титанцинкованные жалюзи и жалюзи из алюминиевого листа или с покраской крепежные рамки и сети против птиц и насекомых изготовлены из оцинкованной стали.
- 7.3.2. У жалюзи из нержавеющей или меденной стали крепежные рамки и сети против птиц и насекомых изготовлены из нержавеющей стали.

VI. УПАКОВКА, ТРАНСПОРТИРОВКА, ПРИЁМКА, ХРАНЕНИЕ

8. Логистические данные

- 8.1. Жалюзи упаковываются в защитную пленку и транспортируются навалом в закрытых кузовах. С заказчиком можно согласовать транспортировку на поддонах. Во время перевозок и хранения жалюзи должны оберегаться от механического повреждения. В случае применения тары она является невозвратной и ее цена не включена в цену изделия.
- 8.2. Если в заказе не будет указан способ приёмки, то приемкой считается передача изделия перевозчику.
- 8.3. Жалюзи хранятся в закрытых складских помещениях в среде без агрессивных паров, газов и пыли. Температура в объектах должна колебаться в пределах от -5 до +40°C с относительной влажностью максимально 80%.

9. Гарантия

- 9.1. Гарантийный срок на жалюзи - 24 месяца от даты отгрузки.
- 9.2. Гарантия прекращается при использовании жалюзей иным способом, в других устройствах и рабочих условиях, чем указано в настоящих технических условиях, или после механического повреждения при манипуляции.
- 9.3. В случае повреждения при транспортировке надо при приемке оформить вместе с перевозчиком письменный протокол, для позднейшего предъявления рекламации.

Адрес фирмы:
MANDÍK, a.s.
Dobříšská 550
26724 Hostomice
Česká republika
Tel.: +420 311 706 706
Fax: +420 311 584 382
E-Mail: mandik@mandik.cz
www.mandik.cz

Наш ближайший представитель



Производитель оставляет за собой право дальнейших изменений и усовершенствований конструкции. Актуальные изменения сможете найти на сайте www.mandik.cz